

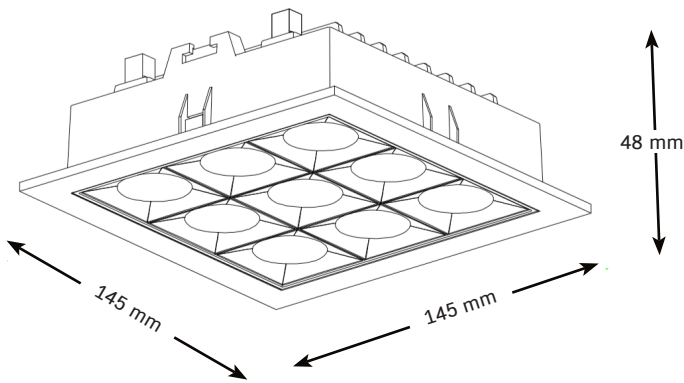

- Innovatives quadratisches Multi-Einbau-Downlight aus Aluminiumdruckguss; hohe Flexibilität mit 9 individuell bestückbaren anwendungsspezifischen Linsenoptiken (jeweils 38x38 mm)
- Auswahl von 7 verschiedenen Linsenoptiken 12°, 20°, 33° 45°, 20x35°, 60x60° und Wallwasher (weitere Optiken auf Anfrage), Optiken können durch den Endnutzer getauscht werden
- Hybrides Rahmensystem aus Kunststoff (PC), für Montage mit Rahmen oder rahmenlos,
- Abdeckung in verschiedenen Farben (Standard Weiß oder Schwarz)
- Das Downlight kann aus dem Rahmensystem entnommen werden (Push-in & Push-out)
- Energieeffiziente High-Power-LEDs mit CRI > 90, Farbkonsistenz 3 SDCM,
- zwei Standard Farbtemperaturen 3000 K und 4000 K, weitere Farbtemperaturen und Farbwiedergabewerte auf Anfrage (auch COB-basiert)
- Schutzart IP 20, höhere Schutzart (raumseitig) auf Anfrage
- Wahlweise nicht dimmbar oder DALI-dimmbar.



### TECHNISCHE DATEN

|                          |                             |
|--------------------------|-----------------------------|
| Abmessung                | 145 x 145 x 48 mm           |
| Leistungsaufnahme        | max. 32 W                   |
| Energieverbrauch         | siehe Produktübersicht      |
| Farbwiedergabewert       | > 90 Ra                     |
| LED Typ                  | 5050                        |
| Schutzart                | IP 20                       |
| Schlagfertigkeitssklasse | IK 08                       |
| Schutzklasse             | II                          |
| Produktmaterial          | Aluminium / Polycarbonat    |
| Produktfarbe             | Weiss / Schwarz             |
| Produktgewicht           | 0,66 kg                     |
| Umgebungstemperatur      | -20° - +45°C                |
| Luftfeuchtigkeit         | 10-85%, nicht kondensierend |
| Gewährleistung           | 5 Jahre                     |

### NORMEN

|            |  |
|------------|--|
| Sicherheit | EN 60598-1, EN 62471, EN 62493                 |
| EMV        | EN 55015, EN 61547, EN 61000-3-2, EN 61000-3-3 |

### LEBENSDAUER

|                         |            |
|-------------------------|------------|
| Leistungsaufnahme       | 32 W       |
| Umgebungstemperatur     | 25 C       |
| Lampenlichtstromerhalt  | L80        |
| Lampenlebensdauerfaktor | B10        |
| Lebensdauer             | > 50.000 h |



## LINSENÜBERSICHT

### MATROX Lens R12

- rund
- 12° Abstrahlwinkel

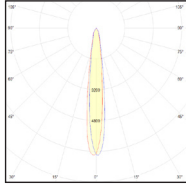

### MATROX Lens R20

- rund
- 20° Abstrahlwinkel

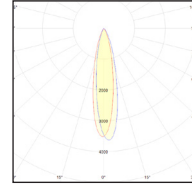

### MATROX Lens R33

- rund
- 33° Abstrahlwinkel

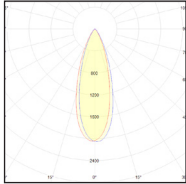

### MATROX Lens R45

- rund
- 45° Abstrahlwinkel

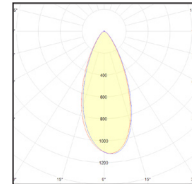

### MATROX Lens Q20x35

- rechteckig
- 20x35° Abstrahlwinkel

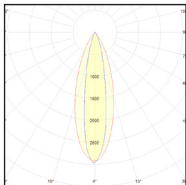

### MATROX Lens Q60x60

- quadratisch
- 60x60° Abstrahlwinkel

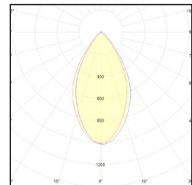

### MATROX Lens WALL WASHER

- Wall Washer

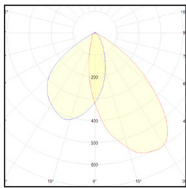

### MATROX Lens 75° / 125° a.A.





### PRODUKTÜBERSICHT MATROX Q3 HYBRID

| Artikelnummer | Bezeichnung Leuchte<br>Artikelnummer Linse, Bezeichnung Linse | Anzahl<br>Linsen | Erläuterung          | Ausgangsstrom in mA |      |      |      |      |      |
|---------------|---|------------------|----------------------|---------------------|------|------|------|------|------|
|               |   |                  |                      | Leistung:           |      |      |      |      |      |
|               |   |                  |                      | 20W                 | 24W  | 26W  | 28W  | 30W  | 32W  |
| Lichtstrom:   |   |                  |                      | lm                  | lm   | lm   | lm   | lm   | lm   |
| ▶ 6989267     | MATROX Q3 Hybrid max. 32W 930                                 | 9                | 3.000 K, Weiß        | 1800                | 2130 | 2290 | 2430 | 2550 | 2750 |
| ▶ 6989268     | MATROX Q3 Hybrid max. 32W 930                                 | 9                | 3.000 K, Schwarz     | 1800                | 2130 | 2290 | 2430 | 2550 | 2750 |
|               | ▶ 6989156 R 12  |                  | Rund, 12°            |                     |      |      |      |      |      |
|               | ▶ 6989157 R 20  |                  | Rund, 20°            |                     |      |      |      |      |      |
|               | ▶ 6989158 R 33  |                  | Rund, 33°            |                     |      |      |      |      |      |
|               | ▶ 6989159 R 45  |                  | Rund, 45°            |                     |      |      |      |      |      |
|               | ▶ 6989160 Q 20x35   |                  | Quadratisch, 20°x35° |                     |      |      |      |      |      |
|               | ▶ 6989161 Q 60x60   |                  | Quadratisch, 20°x35° |                     |      |      |      |      |      |
|               | ▶ 6989162 WW  |                  | Wall Washer          |                     |      |      |      |      |      |
| ▶ 6989269     | MATROX Q3 Hybrid max. 32W 940 weiß                            | 9                | 4.000 K, Weiß        | 1880                | 2200 | 2360 | 2530 | 2700 | 2850 |
| ▶ 6989270     | MATROX Q3 Hybrid max. 32W 940 schwarz                         | 9                | 4000 K, Schwarz      | 1880                | 2200 | 2360 | 2530 | 2700 | 2850 |
|               | ▶ 6989156 R 12  |                  | Rund, 12°            |                     |      |      |      |      |      |
|               | ▶ 6989157 R 20  |                  | Rund, 20°            |                     |      |      |      |      |      |
|               | ▶ 6989158 R 33  |                  | Rund, 33°            |                     |      |      |      |      |      |
|               | ▶ 6989159 R 45  |                  | Rund, 45°            |                     |      |      |      |      |      |
|               | ▶ 6989160 Q 20x35   |                  | Quadratisch, 20°x35° |                     |      |      |      |      |      |
|               | ▶ 6989161 Q 60x60   |                  | Quadratisch, 20°x35° |                     |      |      |      |      |      |
|               | ▶ 6989162 WW  |                  | Wall Washer          |                     |      |      |      |      |      |

Lieferumfang: LED Downlight MATROX Q3 HYBRID / Installations-/ Betriebsanleitung.

### ZUBEHÖR

|         |                                 |                 |
|---------|---------------------------------|-----------------|
| 6989286 | MATROX Q3 HYBRID Rahmen Weiß    | Weiß (Standard) |
| 6989287 | MATROX Q3 HYBRID Rahmen Schwarz | Schwarz         |

### TREIBER

| Artikelnummer                      | Bezeichnung                              | Einstellung |            |            | Dimmverfahren  |      |      | Extras |             |           | Lebensdauer [h] | Ausgangsstrom in mA |                  |          |              |        |        |        |        |        |        |
|------------------------------------|--|-------------|------------|------------|----------------|------|------|--------|-------------|-----------|-----------------|---------------------|------------------|----------|--------------|--------|--------|--------|--------|--------|--------|
|                                    |  | Multiklemme | Dip-Switch | Widerstand | prog. Widerst. | DALI | PUSH | 1-10V  | ready2mains | PHASE CUT |                 | CASAMBI             | CLO <sup>®</sup> | Notstrom | DC-Erkennung | Ripple | 500 mA | 600 mA | 650 mA | 700 mA | 750 mA |
| Treiber einstellbar, nicht dimmbar |  |             |            |            |                |      |      |        |             |           |                 |                     |                  |          |              |        |        |        |        |        |        |
| ▶ 6986406                          | LC 35W 500-800mA flex SC ADV             |             |            | •          |                |      |      |        |             |           |                 |                     |                  | ± 5 %    | 100000       | •      | •      | •      | •      | •      | •      |
| Treiber einstellbar, dimmbar       |  |             |            |            |                |      |      |        |             |           |                 |                     |                  |          |              |        |        |        |        |        |        |
| ▶ 6987679                          | LCA 44W 700/1050mA flexC PH-C SR ADV     | •           |            |            |                |      |      |        |             |           |                 |                     |                  | ± 30 %   | 50000        |        |        |        |        | •      |        |
| ▶ 6983416                          | LC 45W 500-1400mA flexC SC EXC           |             |            |            | •              |      |      |        |             |           |                 |                     |                  | ± 5 %    | 100000       | •      | •      | •      | •      | •      | •      |
| ▶ 6987410                          | Professionale 36W 300-1050mA 1-10V       |             | •          |            |                |      |      |        |             |           |                 |                     |                  | ± 3 %    | 50000        | •      | •      | •      | •      | •      | •      |
| ▶ 6983417                          | LCA 45W 500-1400mA one4all SC PRE        |             |            |            | •              | •    | •    |        |             |           |                 |                     |                  | ± 2 %    | 100000       | •      | •      | •      | •      | •      | •      |
| ▶ 6984255                          | Maxi Jolly US Dali 50W 350-1050mA AM/PWM |             | •          |            |                | •    | •    | •      |             |           |                 |                     |                  | ± 3 %    | 50000        | •      | •      | •      | •      |        |        |
| Treiber funkgesteuert, einstellbar |  |             |            |            |                |      |      |        |             |           |                 |                     |                  |          |              |        |        |        |        |        |        |
| ▶ 6987684                          | LC 45W 500-1400mA bDW SC PRE2            |             |            |            | •              |      |      |        |             |           |                 |                     |                  | ± 2 %    | 100000       | •      | •      | •      | •      | •      | •      |

Lieferumfang Treiber: LED Treiber mit sekundärseitigem Anschlusskabel