

Lifa

innovative Lichtsysteme[®]

EINBAULEUCHTEN





innovative Lichtsysteme®

Produktübersicht

EINBAULEUCHTEN

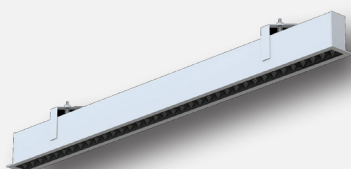

SECRET EL1

Technische Daten

- » Lineare LED-Design-Einbauleuchte aus Aluminium, 976mm
- » Dimmbar per DALI-2 & hervorragende Entblendung, UGR<9,9

Effizienz	Farbtemperatur	Wattage
≤ 120 lm/W	4000K	24 - 40 W, <small>einstellbar</small>

S4

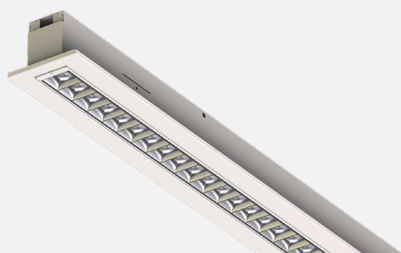
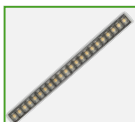

MODUL 100

Technische Daten

- » Einbauleuchte mit linearen auswechselbaren Leuchtmitteln (BAP-tauglich & UGR<19), in 1,2m & 1,5m
- » Werkzeugloser Leuchtmittel- & Treiberwechsel vom Endanwender möglich

Effizienz	Farbtemperatur	Wattage
≤ 150 lm/W	3000K 4000K 5000K 6500K	1,2m: 18 - 37 W 1,5m: 32 - 51 W

S6

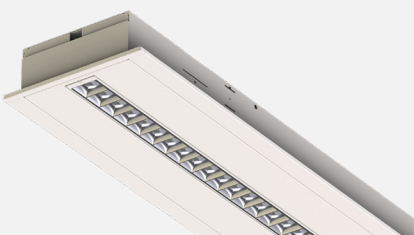
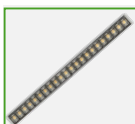

MODUL 200

Technische Daten

- » Einbauleuchte mit linearen auswechselbaren Leuchtmitteln (BAP-tauglich & UGR<19), in 1,2m & 1,5m
- » Werkzeugloser Leuchtmittel- & Treiberwechsel vom Endanwender möglich

Effizienz	Farbtemperatur	Wattage
≤ 150 lm/W	3000K 4000K 5000K 6500K	1,2m: 18 - 37 W 1,5m: 32 - 51 W

S8

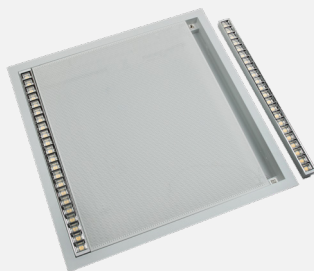
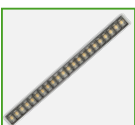

MODUL 600/625

Technische Daten

- » Einbauleuchte mit linearen auswechselbaren Leuchtmitteln (BAP-tauglich & UGR<19), 600mm & 625mm
- » Werkzeugloser Leuchtmittel- & Treiberwechsel vom Endanwender möglich

Effizienz	Farbtemperatur	Wattage
≤ 150 lm/W	3000K 4000K 5000K 6500K	19 - 36 W, <small>einstellbar</small>

S10

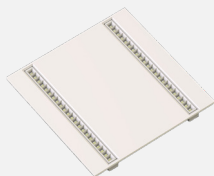
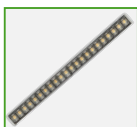

MODUL 625 BASIC

Technische Daten

- » Einbauleuchte mit linearen auswechselbaren Leuchtmitteln (BAP-tauglich & UGR<19), 625mm

Effizienz	Farbtemperatur				Wattage
≤ 140 lm/W	3000K	4000K	5000K	6500K	26 - 36 W, einstellbar

S12



WEGA BACKLIT

Technische Daten

- » Flache entblendete LED-Einbauleuchte (Panel) mit Backleinstrahlung und mikroprismatischer Abdeckscheibe
- » Austauschbarer Treiber & UGR<16

Effizienz	Farbtemperatur	Wattage
≤ 125 lm/W	4000K	32 W

S14



WEGA ALL-IN

Technische Daten

- » Flache entblendete LED-Einbauleuchte (Panel) mit Stufenrahmen und glatter, opaler Abdeckscheibe
- » Austauschbarer Treiber & UGR<19

Effizienz	Farbtemperatur				Wattage
≤ 125 lm/W	3000K	4000K	5000K	6000K	21 - 36 W, einstellbar

S16



ANTARES G2

Technische Daten

- » Runde, flache LED-Einbauleuchte mit CCT-Switch und geringer Bauhöhe von 12mm
- » Austauschbarer Treiber & verschiedene Größen

Effizienz	Farbtemperatur		Wattage
≤ 85 lm/W	3000K	← CCT-Switch → 4000K	R205: 18W R280: 24W

S18



BRILLIANT TRACK R

Technische Daten

- » Rechteckige LED-Retaileinbauleuchte, 581x190mm
- » Verschiedene Lichtverteilungen basierend auf 6 LED Modulen und Optiken & Dimmbar per Ready2Mains

Effizienz	Farbtemperatur			Wattage
≤ 150 lm/W	3000K	3500K	4000K	44 - 69 W, einstellbar

S20

SECRET EL1 Das Licht aus dem Nichts...

Effizienz	Abstrahlwinkel	Wattage
≤ 120 lm/W	50° (UGR<9,9)	24 - 40 W

Farbtemperatur	Farbwiedergabe
4000K	≥ 80 Ra

Zertifikate/ Auszeichnungen



Lebensdauer

≥ 50.000 h L80/B10 (Ta 25°C)

Garantie

5 Jahre auf Leuchte & Treiber

- » Lineare Einbauleuchte aus Aluminium mit hervorragender Entblendung (UGR < 9,9) für Decken mit gesägter Öffnung
- » Direkte Beleuchtung mit Abstrahlwinkel 50° (Minirefektoren mit Darklight-Blende)
- » Max. 40 W, programmierbar, Gesamtlichtstrom max. 4400 lm
- » Dimmbar mittels DALI-2, switchDIM, ready2mains, optional Casambi
- » Schutzart IP 40
- » DC-Erkennung mit Leistungsreduzierung

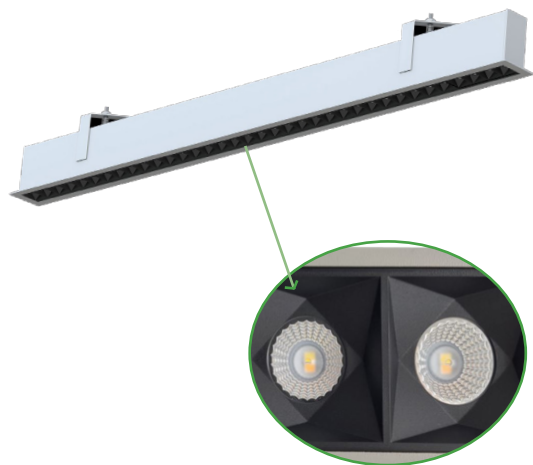

DATENBLATT

SCAN MICH

powered by
TRIDONIC

VARIANTEN

Art.-Nr.	Bezeichnung	Wattage	Dimmbar	Lichtfarbe	Abstrahlwinkel	UGR	Lichtstrom (lm)	Effizienz (lm/W)
6987723	SECRET EL1	24 - 40 W einstellbar	DALI2 SwitchDim 1-10V Ready2Mains opt. Casambi	4000 K	50°	<9,9	2.880 - 4.400	120

SECRET -
DAS LICHT
AUS DEM
NICHTS!

DAS LICHT AUS DEM NICHTS...

Eine praktisch unsichtbare Lichtquelle schont nicht nur Ihre Augen, sondern trägt zu deutlich entspannterem und damit konzentrationsfördernden Arbeiten bei. Uns ist es gelungen eine unglaubliche Leuchtenfamilie in einem durchgängigen Design zu entwickeln, die eine absolut unschlagbare Entblendung von $UGR < 9,9$ erreicht (Vorschrift: $UGR < 19$). Dies verhindert, dass das intensive Licht der neuen LED-Technik die Augen überstrapaziert.

MODUL 100

INNOVATIONSPREIS
ARCHITEKTUR +
TECHNIK

NOMINIERT



Deutscher
Nachhaltigkeitspreis
Design 2022

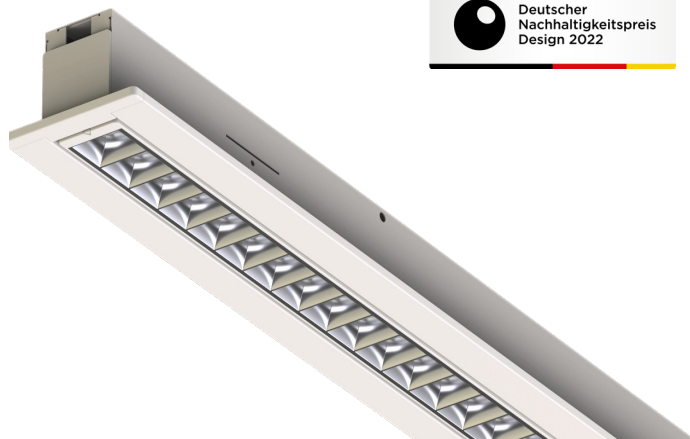

Effizienz	Abstrahlwinkel	Wattage
≤ 150 lm/W	80° (UGR<19)	1,2m: 18 - 37 W 1,5m: 32 - 51 W

Farbtemperatur	Farbwiedergabe
<div style="display: flex; justify-content: space-around;"> <div style="background-color: #f96; width: 20px; height: 20px; border: 1px solid black;"></div> <div style="background-color: #fde08c; width: 20px; height: 20px; border: 1px solid black;"></div> <div style="background-color: #a8d8a8; width: 20px; height: 20px; border: 1px solid black;"></div> <div style="background-color: #41abbd; width: 20px; height: 20px; border: 1px solid black;"></div> </div> 3000K 4000K 5000K 6500K	≥ 80 Ra

Zertifikate/ Auszeichnungen



Lebensdauer

≥ 100.000 h L80/B10 (Ta 25°C)

Garantie

10
Jahre

Gehäuse

5
Jahre

Leuchtmittel & Treiber

- » Für die Montage in Paneeldecken Modul 100 (einfache Modulbreite) mit offenen Paneelfugen und in Decken mit gesägten Öffnungen (siehe Zubehör)
- » Werkzeugloser Leuchtmittelwechsel ohne Öffnung der Leuchteals Einzelleuchte und auch als Lichtband montierbar
- » Für ein Leuchtmittel LOP6 L120 oder L150, gemäß ZHAGA Book 14 (separat zu bestellen), Sockel GR6d-15, BAP-tauglich (UGR<19)
- » **LOP6 - Weltweit erstes IEC-genormte LED-Leuchtmittel, das ganzheitlich repariert werden kann**
- » Fassungen GR6d-15 gemäß EN 60061-1 mit elektrischer und mechanischer Schnittstelle, verpolungssicher
- » DALI-2 Betriebsgerät mit switchDIM, ready2mains & CLO
- » Dipswitch mit Widerstandsnetzwerk zur Leistungseinstellung
- » Schutzart IP 20, Schlagfestigkeitsklasse: IK05

DATENBLATT

SCAN MICH

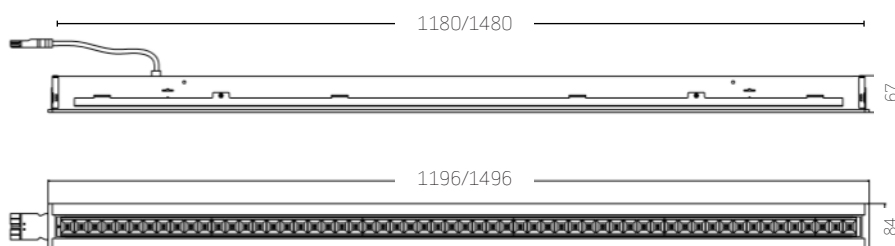

alle Maßangaben in mm



powered by

TRIDONIC

LED IM
LEUCHTMITTEL
TAUSCHBAR

MODUL 100

Treiber

Art.-Nr.	Bezeichnung	Dimmbar & Extras
3330425	Ersatzkit: LCA 50W 350-1050mA one4all lp PRE	Einstellbar per Programmierung, Dimmbar per DALI-2, DSI, SwitchDim. r2m. Extras: CLO

Zubehör

Art.-Nr.	Bezeichnung
6987743	Stirnteil MODUL 100 weiß
6987744	Befestigungssatz MODUL 100 für gesägte Decken, Klemmhöhe 10-60mm, enthält 2 Stk.
6989044	Befestigungssatz MODUL 100-1200 für Paneeldecken, 1.149mm
6989045	Befestigungssatz MODUL 100-1500 für Paneeldecken, 1.449mm
6989244	MODUL 100 Verbinder für Lichtbandmontage

VARIANTEN

Art.-Nr.	Bezeichnung	Wattage	Dimmbar	Lichtfarbe	Abstrahlwinkel	UGR	Lichtstrom (lm)	Effizienz (lm/W)
6987739	MODUL 100-1200	18 - 37 W einstellbar	DALI2 SwitchDim ready2Mains	LOP6 Abhängig	80°	<19	2.340 - 4.810	LOP6 Abhängig
6987740	MODUL 100-1500	32 - 51 W einstellbar					4.090 - 6.520	

LOP6-Leuchtmittel



Artikel-Nr.	Bezeichnung	Benötigte Anzahl	Wattage	Lichtfarbe (K)	Lichtstrom (lm)	Effizienz (lm/W)	Lebensdauer	Ausführung	L x B x H in mm
6987735	LOP6 L120 830 80°	1x	18 - 37 W	3000	max. 4.550	max. 135	> 50.000 Std.	Weiß / Chrom	1164 x 37 x 26
6987736	LOP6 L120 840 80°	1x	18 - 37 W	4000	max. 4.810	max. 140	> 50.000 Std.	Weiß / Chrom	1164 x 37 x 26
6989562	LOP6 L120 850 80°	1x	18 - 37 W	5000	max. 4.965	max. 145	> 50.000 Std.	Weiß / Chrom	1164 x 37 x 26
6989563	LOP6 L120 865 80°	1x	18 - 37 W	6500	max. 5.210	max. 150	> 50.000 Std.	Weiß / Chrom	1164 x 37 x 26
6987737	LOP6 L150 830 80°	1x	32 - 51 W	3000	max. 6.170	max. 135	> 50.000 Std.	Weiß / Chrom	1464 x 37 x 26
6987738	LOP6 L150 840 80°	1x	32 - 51 W	4000	max. 6.520	max. 140	> 50.000 Std.	Weiß / Chrom	1464 x 37 x 26
6989564	LOP6 L150 850 80°	1x	32 - 51 W	5000	max. 6.845	max. 145	> 50.000 Std.	Weiß / Chrom	1464 x 37 x 26
6989565	LOP6 L150 865 80°	1x	32 - 51 W	6500	max. 7.180	max. 150	> 50.000 Std.	Weiß / Chrom	1464 x 37 x 26

Information

Die „Verordnung Nr.2019/2020/EU (Produktgestaltung)“ der EU-Kommission, beinhaltet:

- » Ab dem Jahr 2023 müssen aus allen Leuchten die Lichtquellen und Betriebsgeräte (Treiber) separat entnommen werden können.



MODUL 200



Effizienz	Abstrahlwinkel	Wattage
≤ 150 lm/W	80° (UGR<19)	1,2m: 18 - 37 W 1,5m: 32 - 51 W

Farbtemperatur	Farbwiedergabe
<div style="display: flex; gap: 5px;"> <div style="background-color: #f96; width: 20px; height: 10px;"></div> 3000K <div style="background-color: #f4a; width: 20px; height: 10px;"></div> 4000K <div style="background-color: #c8e6c9; width: 20px; height: 10px;"></div> 5000K <div style="background-color: #bbdefb; width: 20px; height: 10px;"></div> 6500K </div>	≥ 80 Ra

Zertifikate/ Auszeichnungen



Lebensdauer

≥ 100.000 h L80/B10 (Ta 25°C)

Garantie

10
Jahre Gehäuse

5
Jahre Leuchtmittel & Treiber

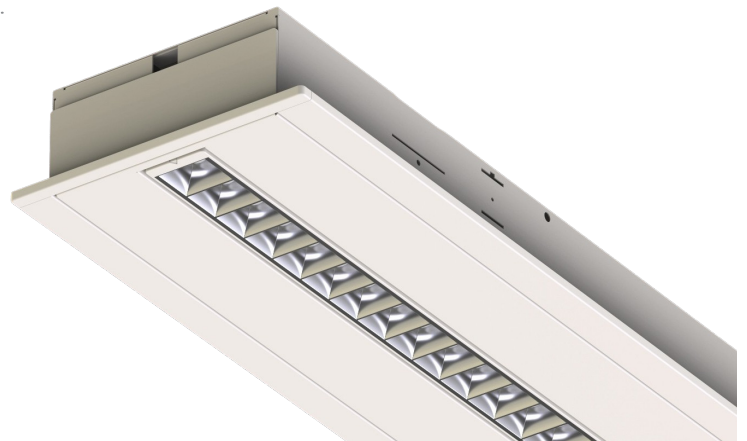

- » Für die Montage in Paneeldecken Modul 200 mit offenen Paneelfugen und in Decken mit gesägten Öffnungen (siehe Zubehör)
- » Werkzeugloser Leuchtmittelwechsel ohne Öffnung der Leuchte als Einzelleuchte und auch als Lichtband montierbar
- » Für ein Leuchtmittel LOP6 L120 oder L150, gemäß ZHAGA Book 14 (separat zu bestellen), Sockel GR6d-15, BAP-tauglich (UGR<19)
- » **LOP6 - Weltweit erstes IEC-genormte LED-Leuchtmittel, das ganzheitlich repariert werden kann**
- » Fassungen GR6d-15 gemäß EN 60061-1 mit elektrischer und mechanischer Schnittstelle, verpolungssicher
- » DALI-2 Betriebsgerät mit switchDIM, ready2mains & CLO
- » Dipswitch mit Widerstandsnetzwerk zur Leistungseinstellung
- » Schutzart IP 20, Schlagfestigkeitsklasse: IK05

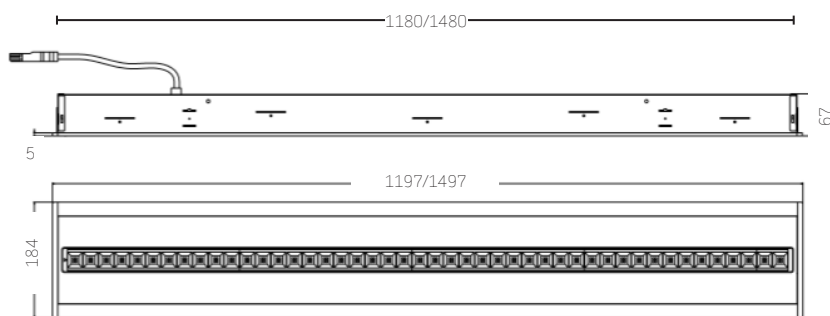

alle Maßangaben in mm



powered by
TRIDONIC

MODUL 200

Treiber

Art.-Nr.	Bezeichnung	Dimmbar & Extras
3330425	Ersatzkit: LCA 50W 350-1050mA one4all lp PRE	Einstellbar per Programmierung, Dimmbar per DALI-2, DSI, SwitchDim. r2m. Extras: CLO

Zubehör

Art.-Nr.	Bezeichnung
6987754	Stirnteil MODUL 200 weiß, 2 Stk. pro Einzelleuchte erforderlich
6989042	Befestigungssatz MODUL 200 für gesägte Decken, Klemmhöhe 10-60mm, enthält 2 Stk.
6989044	Befestigungssatz MODUL 200-1200 für Paneeldecken, 1.149mm
6989045	Befestigungssatz MODUL 200-1500 für Paneeldecken, 1.449mm
6989166	MODUL 200 Verbinder für Lichtbandmontage

VARIANTEN

Art.-Nr.	Bezeichnung	Wattage	Dimmbar	Lichtfarbe	Abstrahlwinkel	UGR	Lichtstrom (lm)	Effizienz (lm/W)
6987750	MODUL 200-1200	18 - 37 W einstellbar	DALI-2 SwitchDim ready2Mains	LOP6 Abhängig	80°	<19	2.340 - 4.810	LOP6 Abhängig
6987752	MODUL 200-1500	32 - 51 W einstellbar					4.090 - 6.520	

LOP6-Leuchtmittel



Artikel-Nr.	Bezeichnung	Benötigte Anzahl	Wattage	Lichtfarbe (K)	Lichtstrom (lm)	Effizienz (lm / W)	Lebensdauer	Ausführung	L x B x H in mm
6987735	LOP6 L120 830 80°	1x	18 - 37 W	3000	max. 4.550	max. 135	> 50.000 Std.	Weiß / Chrom	1164 x 37 x 26
6987736	LOP6 L120 840 80°	1x	18 - 37 W	4000	max. 4.810	max. 140	> 50.000 Std.	Weiß / Chrom	1164 x 37 x 26
6989562	LOP6 L120 850 80°	1x	18 - 37 W	5000	max. 4.965	max. 145	> 50.000 Std.	Weiß / Chrom	1164 x 37 x 26
6989563	LOP6 L120 865 80°	1x	18 - 37 W	6500	max. 5.210	max. 150	> 50.000 Std.	Weiß / Chrom	1164 x 37 x 26
6987737	LOP6 L150 830 80°	1x	32 - 51 W	3000	max. 6.170	max. 135	> 50.000 Std.	Weiß / Chrom	1464 x 37 x 26
6987738	LOP6 L150 840 80°	1x	32 - 51 W	4000	max. 6.520	max. 140	> 50.000 Std.	Weiß / Chrom	1464 x 37 x 26
6989564	LOP6 L150 850 80°	1x	32 - 51 W	5000	max. 6.845	max. 145	> 50.000 Std.	Weiß / Chrom	1464 x 37 x 26
6989565	LOP6 L150 865 80°	1x	32 - 51 W	6500	max. 7.180	max. 150	> 50.000 Std.	Weiß / Chrom	1464 x 37 x 26

Information

Die „Verordnung Nr.2019/2020/EU (Produktgestaltung)“ der EU-Kommission, beinhaltet:

- » Ab dem Jahr 2023 müssen aus allen Leuchten die Lichtquellen und Betriebsgeräte (Treiber) separat entnommen werden können.



MODUL 600/625

Effizienz	Abstrahlwinkel	Wattage
≤ 150 lm/W	80° (UGR<19)	19 - 36 W

Farbtemperatur	Farbwiedergabe
3000K 4000K 5000K 6500K	≥ 80 Ra

Zertifikate/ Auszeichnungen



Lebensdauer

≥ 100.000 h L80/B10 (Ta 25°C)

Garantie

10 Jahre Gehäuse **5 Jahre** Leuchtmittel & Treiber

- » Für die Montage als Einzelleuchte in Systemdecken mit 600 mm oder 625mm Achsmaß mit offenen und verdeckten Tragschienen sowie in Decken mit gesägten Öffnungen (siehe Zubehör)
- » Werkzeugloser Leuchtmittelwechsel ohne Öffnung der Leuchte
- » Kinderleichter Treibertausch, dank Clip-System und IEC-genormten Steckersystem
- » Für zwei Leuchtmittel LOP6 L60, gemäß ZHAGA Book 14 (separat zu bestellen), Sockel GR6d-15
- » BAP-tauglich (UGR<19)
- » **LOP6 - Weltweit erstes IEC-genormte LED-Leuchtmittel, das ganzheitlich repariert werden kann**
- » Fassungen GR6d-15 gemäß EN 60061-1 mit elektrischer und mechanischer Schnittstelle, verpolungssicher
- » DALI-2 Betriebsgerät mit switchDIM, ready2mains & CLO
- » Dipswitch mit Widerstandsnetzwerk zur Leistungseinstellung



DATENBLATT



SCAN MICH

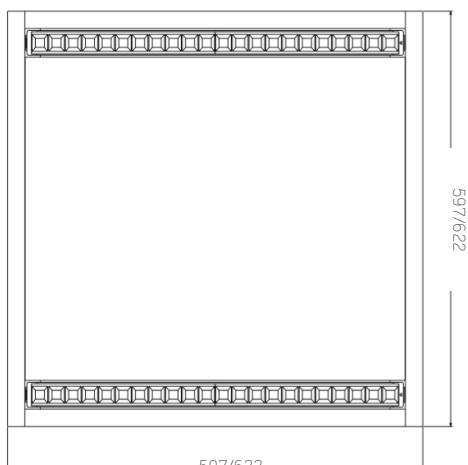

597/622

alle Maßangaben in mm



powered by

TRIDONIC

LED IM
LEUCHTMITTEL
TAUSCHBAR

MODUL 600/625

Treiber

Art.-Nr.	Bezeichnung	Dimmbar & Extras
3330425	Ersatzkit: LCA 50W 350-1050mA one4all Ip PRE	Einstellbar per Programmierung, Dimmbar per DALI-2, DSI, SwitchDim. r2m. Extras: CLO

Zubehör

Art.-Nr.	Bezeichnung
1 6989048	Befestigungsklammer für gesägte Decken, Klemmhöhe bis max. 25mm
2 6989041	Befestigungssatz MODUL 625 für gesägte Decken, Klemmhöhe 10-60mm, enthält 2 Stk.
3 6987759	Aufbaurahmen 75mm Höhe MODUL 625



1



2



3

VARIANTEN

Art.-Nr.	Bezeichnung	Wattage	Dimmbar	Lichtfarbe	Abstrahlwinkel	UGR	Lichtstrom (lm)	Effizienz (lm/W)
6987757	MODUL 600	19 - 36 W einstellbar	DALI-2 SwitchDim ready2Mains	LOP6 abhängig	80°	<19	2480 - 4710	LOP6 abhängig
6987755	MODUL 625							

LOP6-Leuchtmittel



564 mm

Artikel-Nr.	Bezeichnung	Benötigte Anzahl	Wattage	Lichtfarbe (K)	Lichtstrom (2 Stk.)	Effizienz (lm/W)	Lebensdauer	Ausführung	L x B x H in mm
6987733	LOP6 L60 830 80°	2x	9 - 18 W	3000	max. 4.460lm	max. 135	> 50.000 Std.	Weiß / Chrom	564 x 37 x 26
6987734	LOP6 L60 840 80°	2x	9 - 18 W	4000	max. 4.710lm	max. 140	> 50.000 Std.	Weiß / Chrom	564 x 37 x 26
6989560	LOP6 L60 850 80°	2x	9 - 18 W	5000	max. 4.940lm	max. 145	> 50.000 Std.	Weiß / Chrom	564 x 37 x 26
6989561	LOP6 L60 865 80°	2x	9 - 18 W	6500	max. 5.180lm	max. 150	> 50.000 Std.	Weiß / Chrom	564 x 37 x 26

Information

Die „Verordnung Nr.2019/2020/EU (Produktgestaltung)“ der EU-Kommission, beinhaltet:

» Ab dem Jahr 2023 müssen aus allen Leuchten die Lichtquellen und Betriebsgeräte (Treiber) separat entnommen werden können.





MODUL 625 BASIC

Effizienz	Abstrahlwinkel	Wattage
≤ 140 lm/W	80° (UGR<19)	26 - 36 W

Farbtemperatur	Farbwiedergabe
<div style="display: flex; justify-content: space-around;"> <div style="background-color: #f96; padding: 2px;">3000K</div> <div style="background-color: #fde025; padding: 2px;">4000K</div> <div style="background-color: #c6e0b4; padding: 2px;">5000K</div> <div style="background-color: #5499c7; padding: 2px;">6500K</div> </div>	≥ 80 Ra

Zertifikate/ Auszeichnungen



Lebensdauer

≥ 100.000 h L80/B10 (Ta 25°C)

Garantie

10 Jahre Gehäuse **5 Jahre** Leuchtmittel & Treiber

- » Für die Montage als Einzelleuchte in Systemdecken mit 625mm Achsmaß mit offenen und verdeckten Tragschienen
- » Werkzeugloser Leuchtmittelwechsel ohne Öffnung der Leuchte
- » Für zwei Leuchtmittel LOP6 L60, gemäß ZHAGA Book 14 (separat zu bestellen), Sockel GR6d-15
- » BAP-tauglich (UGR<19)
- » **LOP6 - Weltweit erstes IEC-genormte LED-Leuchtmittel, das ganzheitlich repariert werden kann**
- » Fassungen GR6d-15 gemäß EN 60061-1 mit elektrischer und mechanischer Schnittstelle, verpolungssicher
- » Schutzart IP 20

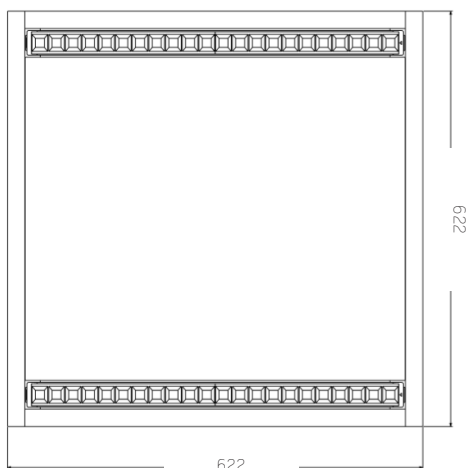
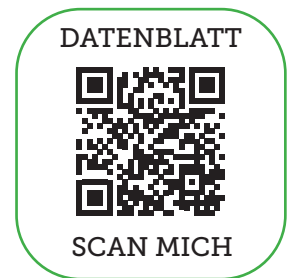
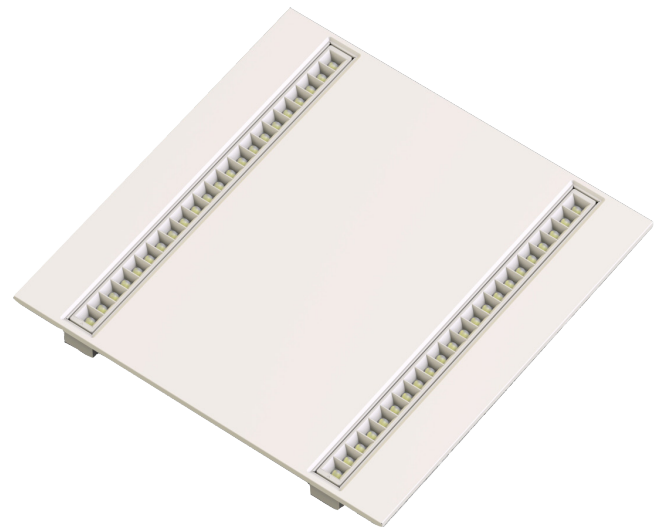

alle Maßangaben in mm



powered by

TRIDONIC

MODUL 625 BASIC

Zubehör

Art.-Nr.: Bezeichnung

1 6987759 Aufbaurahmen 75mm Höhe | MODUL 625



1

VARIANTEN

Art.-Nr.	Bezeichnung	Wattage	Dimmbar	Lichtfarbe	Abstrahlwinkel	UGR	Lichtstrom (lm)	Effizienz (lm/W)
6989559	MODUL 625 BASIC	26 - 36 W	nicht dimmbar	LOP6 abhängig	80°	<19	3200 - 4710	LOP6 abhängig

LOP6-Leuchtmittel



564 mm

Artikel-Nr.	Bezeichnung	Benötigte Anzahl	Wattage	Lichtfarbe (K)	Lichtstrom (2 Stk.)	Effizienz (lm/W)	Lebensdauer	Ausführung	L x B x H in mm
6987733	LOP6 L60 830 80°	2x	13 - 18 W	3000	max. 4.460lm	max. 125	> 50.000 Std.	Weiß / Chrom	564 x 37 x 26
6987734	LOP6 L60 840 80°	2x	13 - 18 W	4000	max. 4.710lm	max. 130	> 50.000 Std.	Weiß / Chrom	564 x 37 x 26
6989560	LOP6 L60 850 80°	2x	13 - 18 W	5000	max. 4.940lm	max. 135	> 50.000 Std.	Weiß / Chrom	564 x 37 x 26
6989561	LOP6 L60 865 80°	2x	13 - 18 W	6500	max. 5.180lm	max. 140	> 50.000 Std.	Weiß / Chrom	564 x 37 x 26

Information

Die „Verordnung Nr.2019/2020/EU (Produktgestaltung)“ der EU-Kommission, beinhaltet:

- » Ab dem Jahr 2023 müssen aus allen Leuchten die Lichtquellen und Betriebsgeräte (Treiber) separat entnommen werden können.

Single
Lighting
Regulation (SLR)
idealtypisch

WEGA BACKLIT

Effizienz	Abstrahlwinkel	Wattage
≤ 125 lm/W	75° (UGR<16)	32 W, bei 800mA

Farbtemperatur	Farbwiedergabe
4000K	≥ 80 Ra

Zertifikate/ Auszeichnungen



Lebensdauer

≥ 50.000 h L80/B10 (Ta 25°C)

Garantie

5 Jahre auf Leuchte & Treiber

- » Fläche und entblendete LED-Einbauleuchte (Panel) mit Backleiteinstrahlung und mikroprismatischer Abdeckscheibe
- » Abmessungen: 620x620x34 mm, Geeignet für Systemdecken 625 x 625 mm
- » Mit symmetrischer Lichtverteilung, Mikroprismatische Abdeckung (75°, BAP-tauglich, **UGR<16**)
- » Geeignet für BAP und CAD-Arbeitsplätze sowie technisches Zeichnen
- » Hoch qualitatives elektronisches Tridonic Betriebsgerät im Lieferumfang enthalten, optional einstellbares bzw. dimmbares Betriebsgerät als Zubehör
- » Rahmen Aluminium, Weiß RAL 9016
- » Schutzart IP 40 raumseitig

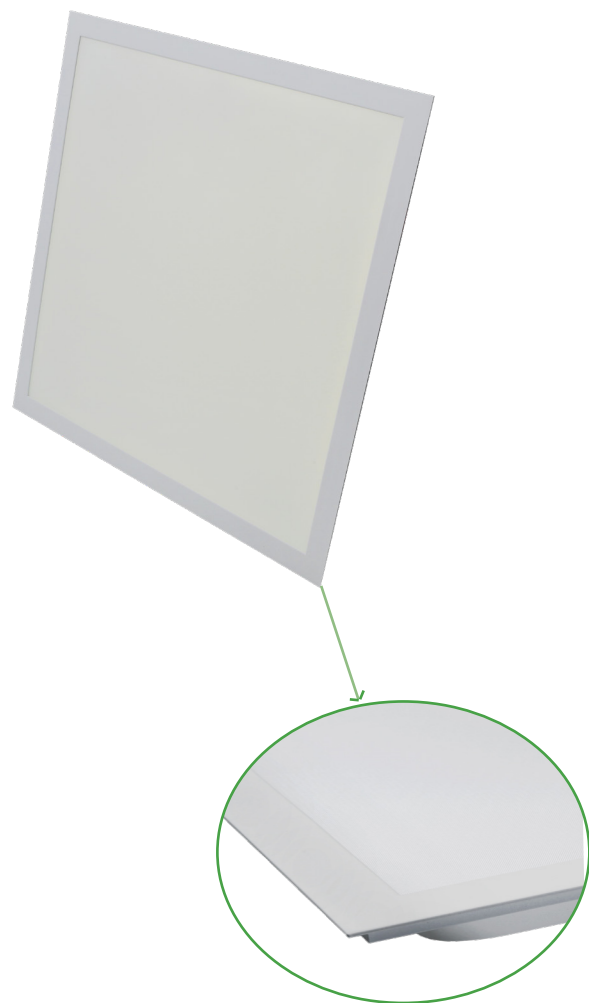

powered by
TRIDONIC



GEEIGNET
FÜR TECH-
NISCHES
ZEICHNEN

WEGA BACKLIT

Treiber

Art.-Nr.	Bezeichnung	Dimmbar & Extras
1 6989179	LC35W 500-800mA flex SC ADV (Lieferumfang)	Einstellbar per Widerstand
opt. Treiber einstellbar, dimmbar		
2 6983416	LC45W 500-1400mA flexC SC EXE, bis 900mA (36W)	Einstellbar per progr. Widerstand, Dimmbar per Ready2Mains
3 6983417	LC45W 500-1400mA one4all SC PRE, bis 900mA (36W)	Einstellbar per progr. Widerstand, Dimmbar per DALI-2, PUSH, 1-10V, Ready2Mains, CLO



1



2



3

Zubehör

Art.-Nr.	Bezeichnung
6986410	Snap-In Befestigungskit
6984256	Ready2Mains Gateway 400 VA

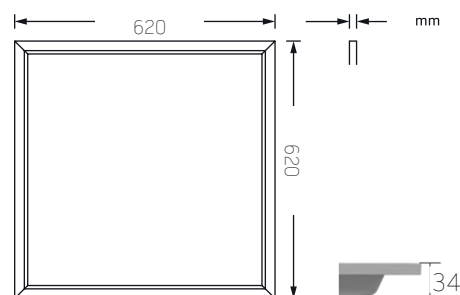

alle Maßangaben in mm

VARIANTEN

Art.-Nr.	Bezeichnung	Wattage	Dimmbar	Lichtfarbe	Abstrahlwinkel	UGR	Lichtstrom (lm)	Effizienz (lm/W)
6989178	WEGA BACKLIT 620	32 W (Lieferumfang)	nicht dimmbar	4000 K	75°	< 16	4.000	125
		21 - 36 W (optional)	DALI2 PUSH 1-10V				2.620 - 4.350	

DATENBLATT



SCAN MICH

WEGA ALL-IN

Effizienz	Abstrahlwinkel	Wattage
≤ 125 lm/w	75° (UGR<19)	21 - 36 W

Farbtemperatur	Farbwiedergabe
<div style="display: flex; gap: 5px;"> <div style="background-color: #f96; padding: 2px;">3000K</div> <div style="background-color: #f4a; padding: 2px;">4000K</div> <div style="background-color: #c6e0b4; padding: 2px;">5000K</div> <div style="background-color: #90c4de; padding: 2px;">6000K</div> </div>	≥ 80 Ra

Zertifikate/ Auszeichnungen



Lebensdauer

≥ 50.000 h L80/B10 (Ta 25°C)

Garantie

5 Jahre auf Leuchte & Treiber

- » Flache, entblendete LED-Einbauleuchte (Panel) mit glatter, opaler Abdeckscheibe
- » Geeignet für Systemdecken mit 625 mm Raster und Decken mit gesägter Öffnung (z.B. GK-Decken)
- » Stufenrahmen und Abdeckung des Deckenausschnitts bei Decken mit gesägter Öffnung (optionales SNAP-IN Kit)
- » Rahmen Aluminium Weiß RAL 9016
- » Einstellbarer Tridonic-Treiber (Widerstand)
- » Optional dimmbarer Treiber (siehe Treibermatrix)
- » Schutzart IP40 raumsseitig, Schutzklasse II

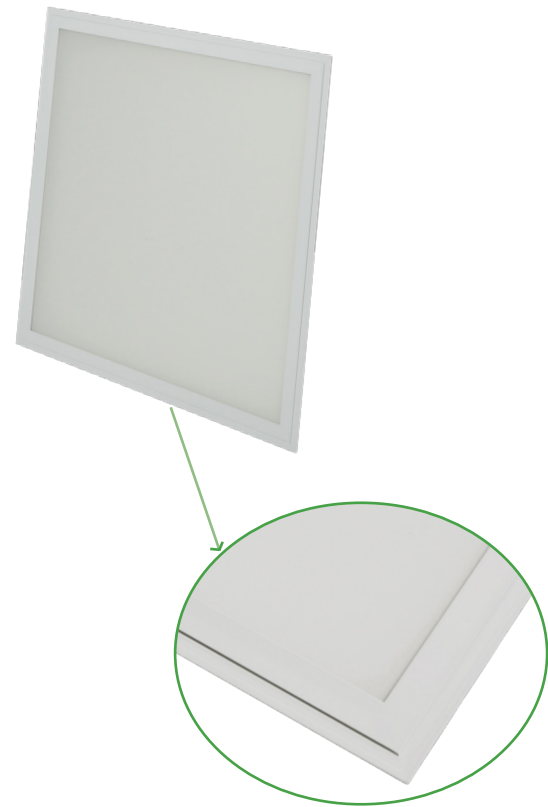

powered by
TRIDONIC



WEGA ALL-IN

Treiber

Art.-Nr.	Bezeichnung	Dimmbar & Extras
1 6983416	LC45W 500-1400mA flexC SC EXE, bis 900mA (36W)	Einstellbar per progr. Widerstand, Dimmbar per Ready2Mains
2 6983417	LC45W 500-1400mA one4all SC PRE, bis 900mA (36W)	Einstellbar per progr. Widerstand, Dimmbar per DALI-2, PUSH, 1-10V, Ready2Mains, CLO
6987411	Professionale 36W 300-1050mA Casambi	Einstellbar per Dip-Switch, Dimmbar per Casambi
6987679	LCA 44W 700/1050mA flexC PH-C SR ADV	Einstellbar per Multiklemme, Dimmbar per PHASECUT



1

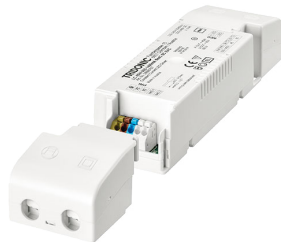

2



3

Zubehör

Art.-Nr.	Bezeichnung
6986410	Snap-In Befestigungskit
6984256	Ready2Mains Gateway 400 VA

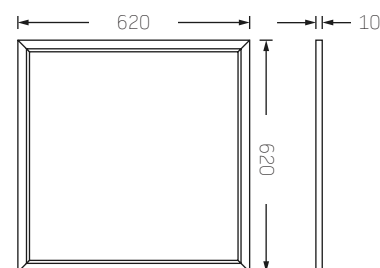

alle Maßangaben in mm

VARIANTEN

Art.-Nr.	Bezeichnung	Wattage	Dimmbar	Lichtfarbe	Abstrahlwinkel	UGR	Lichtstrom (lm)	Effizienz (lm/W)
6986407	WEGA ALL-IN	21 - 36 W einstellbar	Lieferumfang: nicht dimmbar opt. DALI-2 SwitchDim 1-10V Ready2Mains Casambi (siehe oben)	3000 K	75°	<19	2.490 - 4.100	120
6986408				4000 K			2.625 - 4.320	125
6986409				5000 K			2.630 - 4.340	
6987408				6000 K			2.650 - 4.380	

DATENBLATT



SCAN MICH

ANTARES G2

Effizienz	Abstrahlwinkel	Wattage
≤ 80 lm/W	110°	R205: 18W R280: 24W

Farbtemperatur	Farbwiedergabe
	≥ 90 Ra

Zertifikate/ Auszeichnungen



Lebensdauer

≥ 50.000 h L80/B10 (Ta 25°C)

Garantie

5 Jahre auf Leuchte & Treiber

- » Flache, runde LED-Einbauleuchte (Panel) mit glatter, opaler Abdeckscheibe und 110° Abstrahlwinkel
- » Als R205 (Ø 225x12) und R280 (Ø 300x12), geringe Bauhöhe von 12 mm
- » CCT-Switch, 3.000K / 4.000K
- » Rahmen Aluminium Weiß RAL 9010
- » Hochwertiger Tridonic-Treiber
- » Schutzklasse II
- » Schutzart: IP20

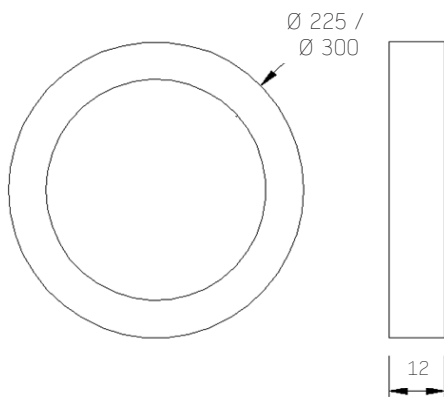

alle Maßangaben in mm

powered by
TRIDONIC

MIT FARB-WECHSLER

ANTARES G2



Einfacher Treibertausch



Easy-Clip-In

dank 110° Abstrahlwinkels, homogene Ausleuchtung



Treiber

Art.-Nr.	Bezeichnung	Dimmbar & Extras
1 9989182	LC 21W 500/42 fixC 5R ADV2	Nicht dimmbar, Überlast- & Kurzschlusschutz
2 6989181	LC 25W 600mA flexC SC ADV2	Nicht dimmbar, Überlast- & Kurzschlusschutz



1



2

VARIANTEN

Art.-Nr.	Bezeichnung	Wattage	Abmessungen (in mm)	Dimmbar	Lichtfarbe	Abstrahlwinkel	Lichtstrom (lm)	Effizienz (lm/W)
6989182	ANTARES G2 R205	18 W	Ø 225x12 DA: 205	Lieferumfang: nicht dimmbar	3000 K 4000 K	110°	1.440	80
6989181	ANATRES G2 R280	24 W	Ø 300x12 DA: 280	opt. DALI-2 SwitchDim 1-10V Ready2Mains			1.920	

DATENBLATT



SCAN MICH

BRILLIANT TRACK R

Effizienz	Abstrahlwinkel	Wattage
≤ 150 lm/W	5 verschiedene, siehe unten	44 - 69 W

Farbtemperatur	Farbwiedergabe
3000K 3500K 4000K	≥ 80 Ra



Zertifikate/ Auszeichnungen



Lebensdauer

≥ 50.000 h L80/B10 (Ta 25°C)

Garantie

5 Jahre auf Leuchte & Treiber

- » Hocheffiziente, flache und rechteckige LED Retailleuchte mit verschiedenen Lichtstropmpaketen über einstellbaren Treiber (Remote Dip-Switch, 44 - 69 W)
- » Für flexible Allgemein- oder Gangbeleuchtung im Retailbereich
- » Dimmbar über ready2mains, optionale DALI Variante mit CLO-Funktion und Push-Dim
- » Version für Einbaumontage mit Anschlussleitung und Installationsstecker gemäß EN 61535
- » Farben Schwarz (RAL 9005) und Weiß (RAL 9003)
- » Verschiedene Lichtverteilungen basierend auf 6 LED Modulen und Optiken:

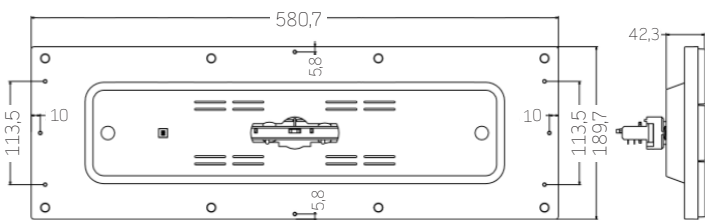
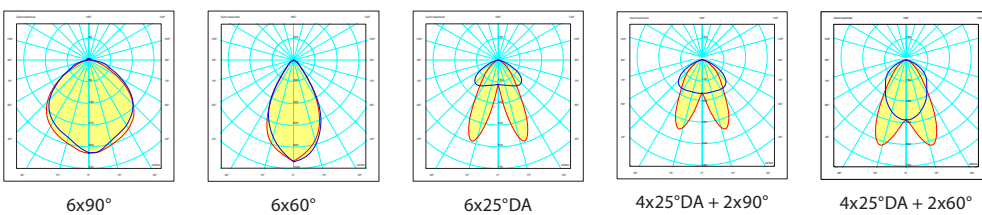

alle Maßangaben in mm

powered by
TRIDONIC

BRILLIANT TRACK R

Auch als Pendelleuchte oder Tracklight erhältlich

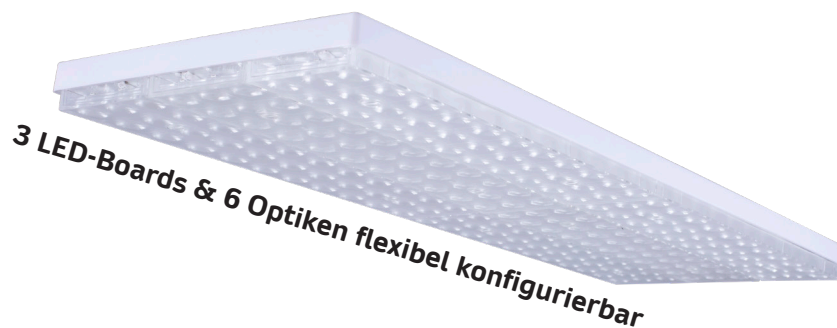

Zubehör

Art.-Nr.	Bezeichnung
6988245	Einbaukit TRACK R für 625 mm Systemdecken
6988246	Einbaukit TRACK R für 600 mm Systemdecken
6986339	Umbaukit TRACK R 2-Punkt Seilabhängung für Deckenmontage
6984256	Ready2Mains Gateway

VARIANTEN (Über 60 verschiedene, Art.-Nr. siehe Datenblatt)

Bezeichnung	Wattage	Dimmbar	Lichtfarbe	Abstrahlwinkel	UGR	Lichtstrom (lm)	Effizienz (lm/W)
BRILLIANT TRACK R G4	44 - 69 W einstellbar	Ready2Mains	3000 K	6x90°	<25	6.610 - 9.665	150
			3500 K	6x60°	<22	6.645 - 9.720	151
		DALI-2 SwitchDim CLO	4000 K	6x25° DA	<22	6.730 - 9.980	153
				4x25° DA + 2x90°	<25	6.645 - 9.860	151
				4x25° DA + 2x60°	<25	6.690 - 9.905	152

DATENBLATT



SCAN MICH

Single Lighting Regulation

WAS IST PASSIERT?

Die „Verordnung Nr.2019/2020/EU (Produktgestaltung)“ der EU-Kommission, vom 24. Februar 2020, beinhaltet die neuen geplanten EU-Regelungen zur umweltgerechten Produktgestaltung von Beleuchtungssystemen und stellt damit die Beleuchtungsindustrie „auf den Kopf“. Diese Beschlüsse verbieten nicht nur den Verkauf von älteren Halogenleuchtmitteln (GU4/ GU5.3/G4/ G9/GY6.53) und beliebten T8-Leuchtstofflampen, sondern setzen ebenfalls nachhaltige Maßstäbe bezüglich moderner LED-Beleuchtungslösungen. In der „Single Lighting Regulation“ wird somit festgelegt, dass ab dem Jahr 2023 aus allen Leuchten die Lichtquellen und Betriebsgeräte (Treiber) separat entnommen werden können müssen. Somit gehören dann übliche Beleuchtungslösungen wie z.B. LED-Panels oder diverse andere Beleuchtungssysteme der Vergangenheit an.



WAS KÖNNEN WIR FÜR SIE TUN?

Nachdem ein Verbot für einige Leuchtmittel in Kraft tritt wird zwar ihr Gebrauch noch erlaubt und bei Händlern liegende Bestände dürfen abverkauft werden, jedoch bringt es sehr viele Vorteile mit sich auf moderne LED-Systeme umzusteigen, wie zum Beispiel eine deutliche Energiekostenreduktion von bis zu 90% bei einem Umstieg von Halogen auf LED. Ganz davon abgesehen, dass dieser Schritt unumgänglich ist, sobald alle noch existierenden Bestände abverkauft sind. Wir als innovativer, deutscher LED Hersteller sind spezialisiert auf jegliche besondere Anforderungen und sind in der Lage für jede Beleuchtungssituation kompetente, effiziente und wertige Lösungen zu erarbeiten und zu bauen. Wir führen schon jetzt ein umfangreiches Produkt-Portfolio an LED-Beleuchtung mit Fokus auf Shop, Industrie und Büro, welches jegliche Anforderungen der neuen Regulierung einhält. Wir entwickeln für Sie einzigartige Produkte und Planen mit Ihnen einen reibungslosen Umstieg auf eine grüne Zukunft.

UNSERE LÖSUNG FÜR SIE!

Die MODUL-Serie umfasst innovative und nachhaltige Einbauleuchten, Anbauleuchten sowie Pendelleuchten auf Basis standardisierter LED-Leuchtmittel (GR6d Fassung-Sockel-System IEC 60061-1, Leuchtmittel ZHAGA Book 14). Modularität ist das Programm dieser Leuchten-Serie. Die gut entblendeten GR6d Leuchtmittel (UGR<19, BAP-tauglich) der Serie Linear Optics (LOP6) können werkzeuglos durch den Endnutzer getauscht werden (Push-in & Push-out), ohne die Leuchten öffnen zu müssen. Auch die Betriebsgeräte sind aufgrund eines kodierten Stecker-Buchse-Systems der internen AC- und DC-Verbindung durch den Endnutzer tauschbar. Damit erfüllt die Leuchten-Serie MODUL die neue Verordnung für Lichtquellen und Betriebsgeräte im Hinblick auf deren Austauschbarkeit und Reparierbarkeit idealtypisch. Für Down- und Tracklights bietet Ihnen Lifa schon heute in dessen M-Serie ein einzigartiges durch den Endnutzer austauschbares Leuchtmittel auf Basis des GH36d-Sockels an. Dank dessen Federmechanismus kann das Leuchtmittel einfach per Twist- und Lock-System entnommen werden. Das GH36d-Leuchtmittel wird in über 12 Lichtfarben für verschiedenste Anwendungsbereiche angeboten. In Kombination mit einer Effizienz von bis zu über 170 lm/W gestaltet diese die M-Serie als eine lukrative Investition.

MEHR INFOS



SCAN MICH

20%
FÖRDERUNG

Förderungen 2021-2030



BEG-Förderprogramm 2021-2030:

Informieren Sie sich jetzt und sparen Sie bares Geld! Dank des Klimaschutzprogramms 2030 lohnt es sich gleich zweifach in LED-Beleuchtung zu investieren. Das Bundesministerium für Wirtschaft und Energie bündelt ab 2021 die bisherigen Programme zur Förderung von Energieeffizienzen und erneuerbaren Energien im Rahmen des Klimaschutzprogramms 2030. Die neue BEG-Förderung fördert und unterstützt die energetische Gebäudesanierung zur weiteren Reduzierung der CO₂-Emissionen. Diese fördert Investitionen in die Anlagentechnik Ihres Gebäudes mit 20%, wodurch die Amortisationszeit bei einer Umstellung auf moderne LED-Beleuchtung nochmals drastisch gesenkt wird. Vom Förderantrag bis zur Auszahlung steht Ihnen die **Lifa – innovative Lichtsysteme** zur Seite.

Wir unterstützen Sie!

- » Bei der **Bewertung** Ihrer vorhandenen Beleuchtungsanlage
- » Bei der **Erstellung** eines Sanierungskonzeptes
- » Bei einer **Kostenschätzung**
- » Und bei weiteren möglichen **Services!**



Was wird gefördert?

- » Einbau *oder*
- » Austausch *oder*
- » Optimierung der Beleuchtung in energieeffizientere Systeme sowie Lichtmanagementsysteme.

Vorraussetzungen:

- » 140 lm/W LED-Lichtbandleuchten, ansonsten 120 lm/W bei allen anderen Leuchten
- » L80 bei 50.000 Betriebsstunden

Wer wird gefördert?

- » Privatpersonen
- » Freiberuflich Tätige
- » Kommunale Gebietskörperschaften
- » Gemeinnützige Organisationen
- » Unternehmen
- » Sonstige juristische Personen des Privatrechts
- » Eigentümer, Pächter, Mieter





innovative Lichtsysteme[®]

Lifa - innovative Lichtsysteme[®]
Schuckertstraße 33
D-48153 Münster
Mail: info@lifa.de
Tel.: +49 251 / 200 700 7-0
www.lifa.de