



innovative Lichtsysteme®

# STREET

## LED Außenleuchte · Installations- & Betriebsanleitung LED outdoor luminaire · installation & user manual

Stand 22. März 2022



### Technische Maße:

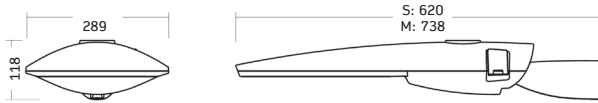

### Montageeinstellung:

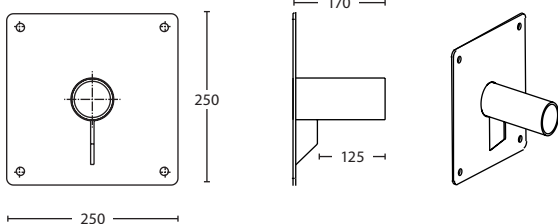
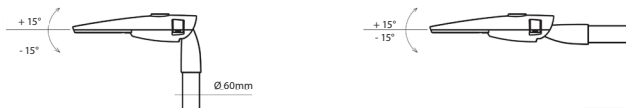

Zubehör: Wandhalterung STREET

### Vor der Installation

bitten wir Sie, diese Installations- und Betriebsanleitung aufmerksam zu lesen und alle Anweisungen sorgfältig zu befolgen, sie ist Bestandteil des Produktes und enthält wichtige Hinweise zur Inbetriebnahme und Handhabung.

Die Installation der Leuchte darf nur von einer Elektrofachkraft durchgeführt werden. Beachten Sie im Rahmen der Installation die Vorschriften für Arbeitssicherheit und Gesundheitsschutz sowie die Sicherheitsvorschriften für Niederspannungsanlagen gemäß VDE 0100. Vor Beginn der Installationsarbeiten ist der betreffende Anlagenteil unter Einhaltung der fünf Sicherheitsregeln freizuschalten. Prüfen Sie das Produkt vor der Inbetriebnahme auf Transportschäden und nehmen Sie es im Falle eines offensichtlichen Schadens nicht in Betrieb.

### Anwendungsbereich

Das Produkt STREET ist für die Montage auf Masten bzw. für die Wandmontage im Außenbereich vorgesehen.

Der Bereich für die Umgebungstemperatur beträgt -35 bis +40° C. Die Luftfeuchtigkeit darf bis 95 % betragen, nicht kondensierend. Der Bereich der Eingangsspannung beträgt 220-240 VAC 50/60 Hz, 186-250 VDC 0 Hz. Nähere Informationen zur Leuchte oder Treiber entnehmen Sie bitte dem entsprechenden Datenblatt.

### Lieferumfang

- LED Außenleuchte STREET mit integriertem LED Treiber und primärseitiger Anschlussleitung
- Diese Installations- und Betriebsanleitung.

### Optionales Zubehör

- Wandhalterung waagrecht 250x250x165mm Zopfmaß Ø60 mm, grau
- Mastaufsatz-Reduzierstück von Zopf Ø76mm auf Ø60 mm

### Produktmerkmale und Produktvarianten

Der LED-Außenstrahler STREET verfügt über ein Gehäuse aus Aluminium mit passivem Wärmemanagement. Das Aluminiumgehäuse mit Abdeckung aus Polycarbonat hat die Schutzart IP66 und entspricht der Schlagfestigkeitsklasse IK09. Die STREET ist erhältlich in verschiedenen Systemleistungen bis 123 W, in der Lichtfarbe 4000K und verschiedenen Abstrahlwinkeln (L01 und L05). Die Leuchte hat einen Farbwiedergabewert >70Ra und ist nicht dimmbar.

Alle weiteren technischen Merkmale und Daten bezüglich der LED-Außenleuchte STREET, sowie Zubehörinformationen, sind dem Leuchtendatenblatt zu entnehmen und nach Bauabschluss in der Baudokumentation, zusammen mit dieser Installations- und Betriebsanleitung, zu hinterlegen.

### Leuchte auspacken und vorbereiten

Entnehmen Sie die Leuchte der Verpackung. Prüfen Sie den Verpackungsinhalt, laut Lieferumfang, auf Vollständigkeit und Unversehrtheit.

### Einbaudaten

Leuchten-Außenmaße: siehe Datenblatt, Zopfmaß 60 mm  
Leuchten-Gewicht: siehe Datenblatt, Mast für mindestens 10 kg auszuliegen

Dem Wind ausgesetzte Flächen: seitlich/oben 0,147 m<sup>2</sup> / 0,165 m<sup>2</sup>

### Montage

Schalten Sie die Anlage spannungsfrei und sichern Sie es gegen Wiedereinschalten.

Das verwendete Montagematerial ist auf die Anforderungen der Leuchte und den örtlichen Gegebenheiten abzustimmen, die Verbindung des Anschlusskabels ist mindestens in der Schutzart IP 65 auszuführen. Hinsichtlich der Ausführung verweisen wir auf die entsprechenden Abbildungen.

Dabei sind die entsprechenden Vorschriften der VDE 0100 zu beachten. Befestigen Sie die Leuchte in der Variante Mastansatz bzw. Mastaufsatz gemäß der beigelegten Abbildung.

### Dimmung

Die Leuchte ist standardmäßig nicht dimmbar. Eine dimmbare Variante erhalten Sie auf Anfrage.



innovative Lichtsysteme®

# STREET

## LED Außenleuchte · Installations- & Betriebsanleitung LED outdoor luminaire · installation & user manual

Stand 22. März 2022

### STREET S

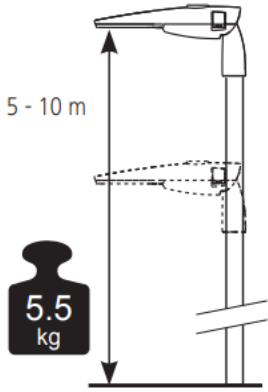
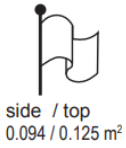

### STREET M

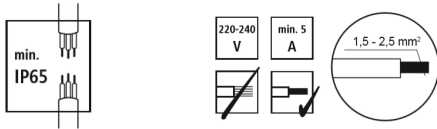
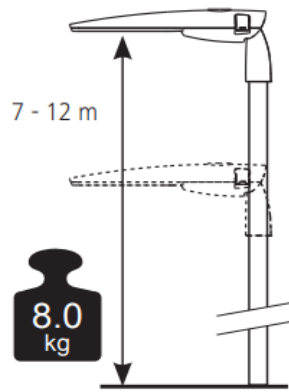
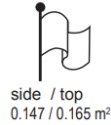

### Lagerung, Wartung und Pflege

Bewahren Sie die Produkte außerhalb der Reichweite von Kindern auf. Die Lagertemperatur beträgt -40 bis +70° C.

Verwenden Sie für die erforderliche regelmäßige Reinigung der Abdeckung keine aggressiven Reiniger. Prüfen Sie die Verträglichkeit des Reinigungsmittels mit der Oberfläche.

Reparaturen dürfen nur vom Hersteller oder einem vom Hersteller beauftragten Servicetechniker durchgeführt werden.

Vergewissern Sie sich vor Wartungsarbeiten, dass die Beleuchtungsanlage spannungsfrei geschaltet wurde.

### Entsorgungshinweise

Die LED Außenleuchte STREET inkl. Treiber sind RoHS konform; sie gehören nicht in den Hausmüll und müssen bei einer Sammelstelle für Elektroaltgeräte oder Ihrem Fachhändler abgegeben werden.

### Haftungsausschluss

Bei Schäden, die durch Nichtbeachtung dieser Installations- und Bedienungsanleitung verursacht werden, erlischt jeglicher Gewährleistungsanspruch. Bei Nichtbeachtung der Hinweise oder unsachgemäßer Bedienung wird für Folge-, Sach- und Personenschäden keine Haftung übernommen.

### Referenzen / Verweise

Technische Änderungen sind vorbehalten. Vergewissern Sie sich, dass Sie immer den neuesten Stand der Informationen verwenden. Weitere Informationen erhalten Sie über unseren Kundenservice.

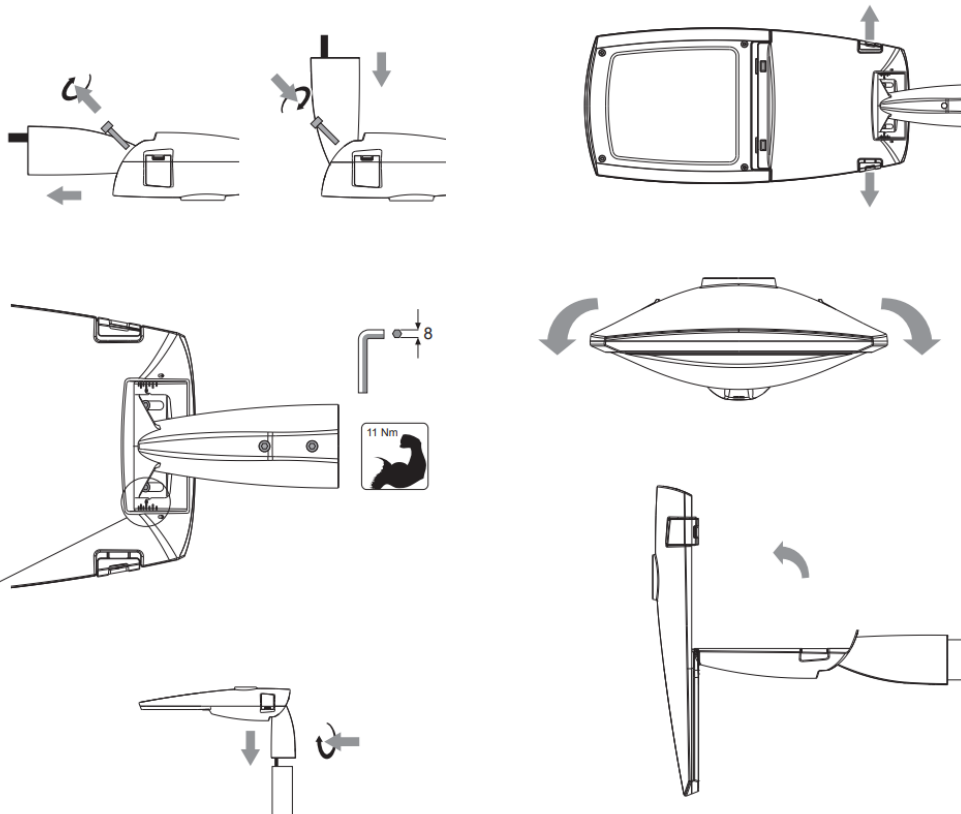

Rechte, Änderungen und Irrtümer vorbehalten. | Rights, amendments and errors reserved.